



ウォッシュマン シリーズ 取扱説明書

はじめにお読みください

この度はウォッシュマン製品をお買い上げいただき誠にありがとうございます。
この取扱説明書を最後までお読みいただき、商品の特性、用途、使用方法、注意事項などをご理解いただいた上で、末長くご愛用いただきますようよろしくお願いいたします。

日本国内専用

日本国外でのご使用はサポート対象外となります。
予めご了承ください。



WASHMAN®

WASHMANは「手洗い洗車の最適化」を実現するために、
優れた「道具」「技術」「環境」を提供するサービス・ブランドです。

また、洗車でお客様の笑顔を増やしていく、
新時代のプロフェッショナルたちの愛称でもあります。

本書では、WASHMANの名前の通り、
「洗う人」の視点に立って開発された洗車ツールの正しい使い方や、
お手入れ、保管方法など「手洗い洗車の最適化」のためのマニュアルをまとめています。

本書とWASHMANを、作業効率のアップ、
施工現場の疲労や負担の軽減にご活用いただければ幸いです。

目次

| | |
|---------------------------------|----|
| ラインナップと機能 | 2 |
| ザ・モップ 取扱説明書 | 3 |
| ザ・グローブ 取扱説明書 | 7 |
| エコシャンプー/エコシャンプーマイルド 取扱説明書 | 9 |
| ザ・ワイパー 取扱説明書 | 11 |
| ザ・ステップ 取扱説明書 | 13 |
| サポート&フォロー | 14 |

LINEUP & FUNCTION

ラインナップと機能

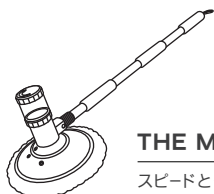

THE MOP

スピードとクオリティを両立させる、手洗い洗車専用の天然羊毛モップ。

THE WIPER

独自のギャザー構造で素早く確実に吸水する、PVAスポンジ製のハンドワイパー。

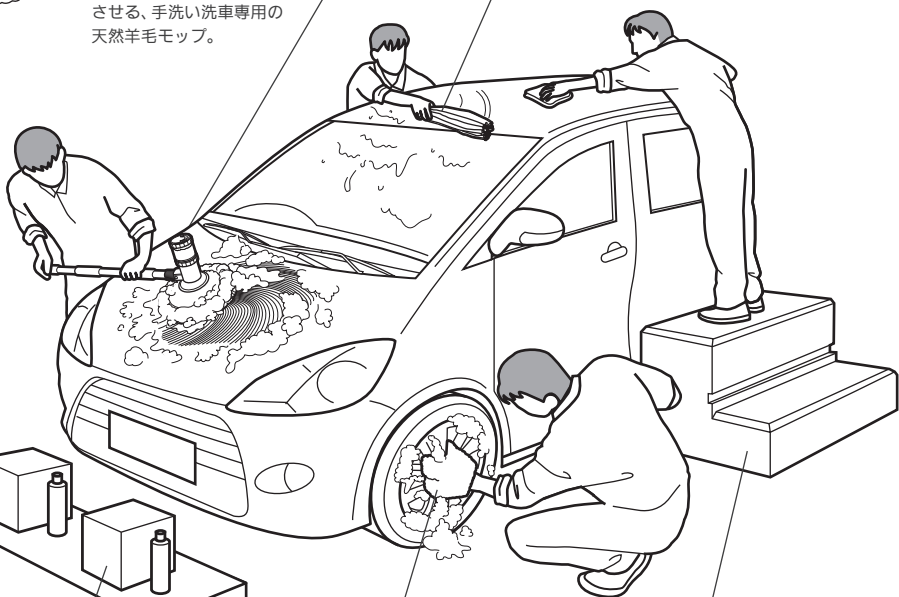

ECO SHAMPOO

天然成分で環境や洗う人の安全性にも配慮。確かな洗浄力を発揮する専用シャンプー。

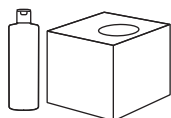

THE GLOVE

ホイール、グリル等の細部をラックに速く洗う、三指タイプの天然羊毛グローブ。



THE STEP

抜群の安定感でハイルーフ作業を支える、ウレタン製の安全足場台。

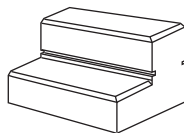

THE MOP

ウォッシュマン・ザ・モップ 取扱説明書

名称説明

液剤タンク

シャンプーをコーンに浸透させるタンク。

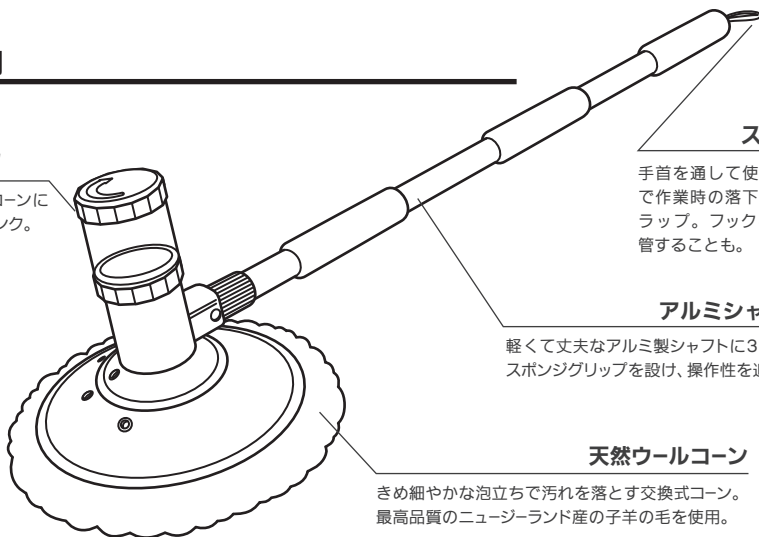

ストラップ

手首を通して使用することで作業時の落下を防ぐストラップ。フックにかけて保管することも。

アルミシャフト

軽くて丈夫なアルミ製シャフトに3箇所のスポンジグリップを設け、操作性を追求。

天然ウールコーン

きめ細やかな泡立ちで汚れを落とす交換式コーン。最高品質のニュージーランド産の子羊の毛を使用。

⚠ 使用上の注意

- 振り回したり衝撃を与えないでください。
ケガや製品の故障、設備等の破損の原因となります。
- 狭いスペースで使用しないでください。
洗い残しや施工不良の原因となります。
- 風が強い日、砂埃が多い環境での作業は避けてください。
ボディにキズがつく原因となります。
- 必ず指定のシャンプーをご使用ください。
ウールコーンの劣化、施工不良等の原因となります。
- 強く押し付けて洗わないでください。
ボディにキズやヘコミがつく原因となります。
- 羊毛部分を下にして床に置かないでください。
ウールコーンの劣化、洗車時にボディにキズがつく原因となります。
- タンク内の液は全て抜いて保管してください。
ウールコーンの劣化、タンク内が凍結するおそれがあります。
- 火気の近くに保管しないでください。
火災のおそれがあります。
- 作業中は周囲に十分注意してください。
ケガや製品の故障、設備等の破損の原因となります。
- ウールコーンが汚れたままでの作業は避けてください。
ボディにキズがついたり、施工不良の原因となります。
- 日差しが強い日や高温環境での作業は避けてください。
ボディにシミを発生させる原因となります。
- 羊毛以外がボディに当たらないようご注意ください。
ボディにキズやヘコミがつく原因となります。
- 濡れたウールコーンを袋に入れて保管しないでください。
ウールコーンの劣化、施工不良等の原因となります。
- 使用後は羊毛部分をしっかり洗浄してください。
ウールコーンの劣化、施工不良等の原因となります。
- 電気製品、コンセントの近くで保管しないでください。
水滴から漏電、電気設備等の故障のおそれがあります。
- 湿気が多い場所で保管しないでください。
ウールコーンの劣化、施工不良等の原因となります。

※上記の注意事項をお守りいただけなかった場合の故障・破損、または事故・怪我等には当社は一切の責任を負いかねます。

※本品は改良のため、お断りなく仕様・外観等を変更することがあります。

使用方法

- ① ボディ全体に水をかけ、ボディに付着した砂埃などを洗い流す。

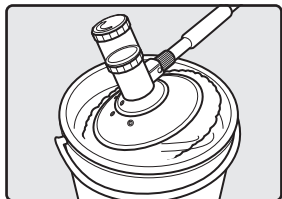

ザ・モップを予め、水の入ったバケツに浸し、羊毛部分を濡らしておきます。

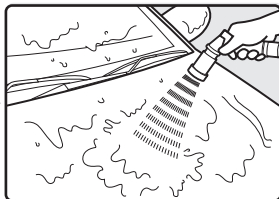

ボディに付着した砂埃や汚れを水でよく洗い流してください。

- ② 液剤タンクにエコシャンプー※ 30mlと、水を満タンまで注入する。

※エコシャンプーマイルドを使用する場合も同様に取り扱いください。

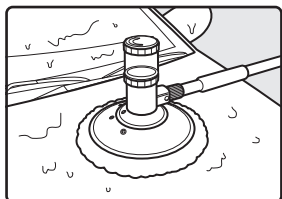

濡らしたザ・モップをボンネットの上などの平な場所に置きます。

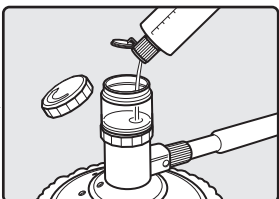

エコシャンプーの使用目安(30ml)はボトルに、記してある1目盛り分です。

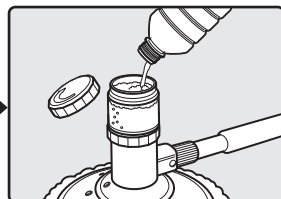

水を満タンまで注入します。事前にペットボトルなどに水を入れておくとも便利です。

- ③ 3～4回空気を含ませコーンを泡立て、たっぷりの泡でボディ全体を洗う。

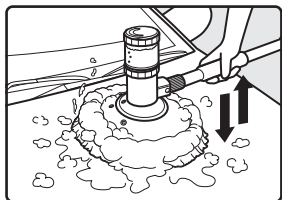

3～4回上下に動かしコーンの中に空気を含ませ泡立えます。

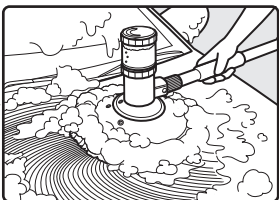

ザ・モップをたっぷり泡立てた後、洗車を開始します。

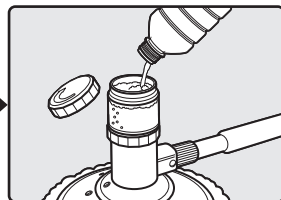

液剤タンクの液が無くなったなら水を注入すると泡立ちが戻ります。

- ④ しっかり泡を水で洗い流し、ザ・ワイパーで水分を拭き取る。

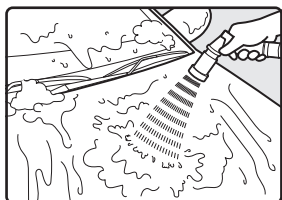

エコシャンプーは消泡力が強いので泡が消えてもしっかり洗い流してください。

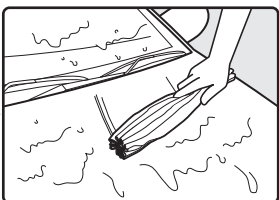

ボディに残った水分をザ・ワイパーで拭き取ります。

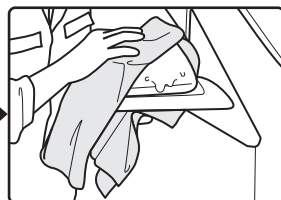

仕上げ拭き用のキレイなクロスで、細部を拭き取って完成です。

お手入れと保管方法

- ① 羊毛に付着した泡や汚れを落とした後、水気を飛ばし、通気性の良い場所で保管する。

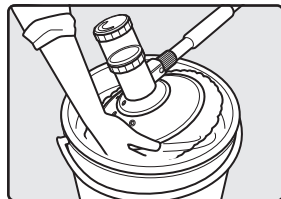

水が入ったバケツにコーンを漬け、手で羊毛をほぐしながら泡を落とします。

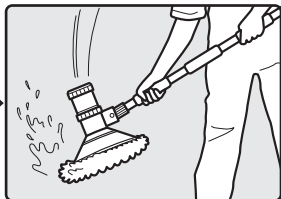

周囲に十分注意しながらモップを振り、水気を飛ばしてください。

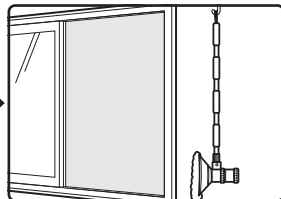

通気性の良い場所で、ストラップをかけて保管してください。

ウールコーンの装着方法

- ① ヘッドを固定し、ウールコーンを取り付ける。

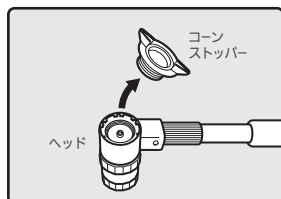

ヘッドからコーンstopperを回して取り出します。

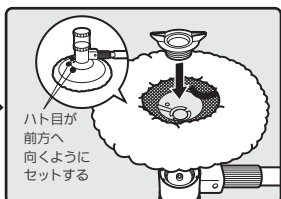

ヘッドにウールコーンを当て、コーンstopperで固定します。(固定の際、ハト目の穴の位置に注意してください。)

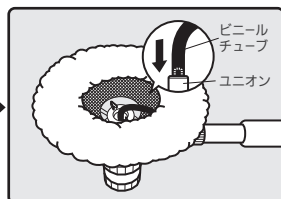

ビニールチューブの根元をつまみ、ユニオンに差し込みます。

各部部品の名称について

補修部品のご注文の際は、下記キットでご注文ください。

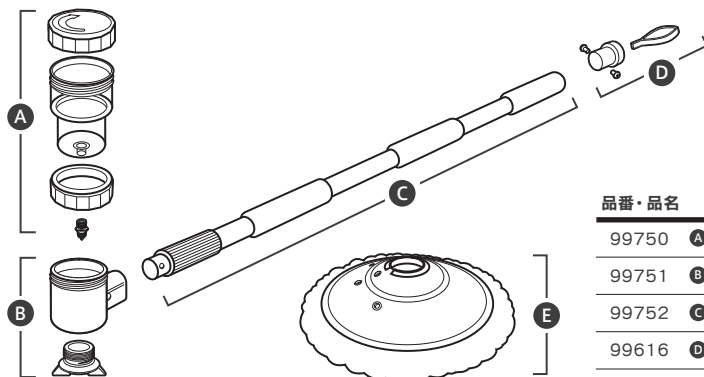

品番・品名

| | | |
|-------|---|------------|
| 99750 | A | タンクキット |
| 99751 | B | ヘッドキット |
| 99752 | C | シャフトキット |
| 99616 | D | シャフトエンドキット |
| 99604 | E | 補修用ウールコーン |

Q&A

Q1.

ザ・モップで車体全体を洗えますか？

洗車は可能ですが細部(車体下部、グリル、ドアミラー等)の洗車や、タイヤ・ホイール部分はザ・グローブのご使用を推奨します。

Q2.

豊富な泡を立たせるコツはありますか？

汚れの付着具合によって、泡が立ちにくい場合があります。泡立たせる際は、ポンピング動作の空気を含ませる“引き”の力を多めに行うことで泡立ちが良くなります。

Q3.

ザ・モップの交換頻度はどのくらいですか？

使用状態、保管環境によりますが1本で約2,000~3,000台洗車可能です。また、大切にお使いいただければ、ウールコーンを交換するだけでより長く使用が可能です。

Q4.

ウールコーンの交換頻度はどのくらいですか？

使用環境によって異なりますが、およそ6ヶ月から12ヶ月程度で交換してください。(1日平均10台洗車を行なった場合)また洗車後のお手入れによって、より長く使用が可能です。

Q5.

他社製品のシャンプーは使用しても良いですか？

ザ・モップは天然羊毛を使用していますので、他社製品ですと羊毛の劣化を早める可能性があります。また、ザ・モップ本来の機能が発揮できなくなりますので、エコシャンプー及びエコシャンプーマイルドをご使用ください。

Q6.

ザ・モップで弊社製品のハイパームースを使用しても良いですか？

使用可能です。使用回数が増えるにしたいが、ハイパームースの成分によって羊毛が黒ずんできますが機能上問題はございません。(※エコシャンプー使用時よりもお手入れの水洗いを十分をお願いします)

製品仕様

| | |
|---------|------------------------|
| 品名 | ウォッシュマン・ザ・モップ |
| 品番 | 99600 |
| 寸法 | 長さ(W)1100mm×高さ(H)270mm |
| 重量 | 約775g(乾燥重量) |
| 液剤タンク容量 | 300ml |
| コーン直径 | 約280mm |

THE GLOVE

ウォッシュマン・ザ・グローブ 取扱説明書

名称説明

三つ指構造

三つ指にすることで細部の洗浄も
掴み洗いが可能。

両面構造

車の凹凸から手を守りながら洗浄
ができる他、タイヤハウスなどを
手の甲で洗うことも可能。

天然羊毛

最高品質のニュージーランド産の
子羊の毛を使用。

ストラップ

吊しての乾燥や保管に便利なストラップ。
ボディ用、ホイール用など用途を分ける際、
目印をつけて識別することができます。

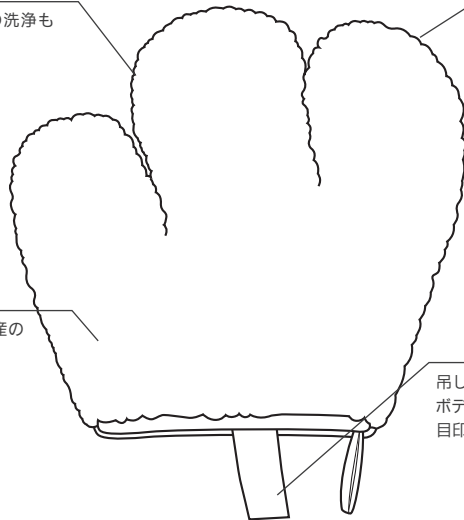

⚠ 使用上の注意

- **必ず指定のシャンプーをご使用ください。**
羊毛の劣化、施工不良等の原因となります。
- **グローブが汚れたまま使用しないでください。**
羊毛の劣化や、ボディにキズがつく原因となります。
- **バケツに入れたまま放置しないでください。**
羊毛の劣化、施工不良等の原因となります。
- **本体を直接床に置かないでください。**
羊毛の劣化、施工不良等の原因となります。
- **湿気が多い場所で保管しないでください。**
羊毛の劣化、施工不良等の原因となります。
- **ボディ用とホイール用は分けてご使用ください。**
ホイールに付着した鉄粉等がボディを傷つける恐れがあります。
- **手が荒れる場合はゴム手袋をご使用ください。**
施工者の健康を守るためご注意ください。
- **泡や汚れが残ったまま保管しないでください。**
羊毛の劣化や、ボディにキズがつく原因となります。
- **使用後はしっかり手を洗浄してください。**
施工者の健康を守るためご注意ください。
- **電気製品や、火気の近くに保管しないでください。**
漏電・火災のおそれがあります。

※上記の注意事項をお守りいただけなかった場合の破損、または事故・怪我等には当社は一切の責任を負いかねます。

※本品は改良のため、お断りなく仕様・外観等を変更することがあります。

使用方法

- ① バケツにエコシャンプーを注入し泡立てる。 ※エコシャンプーマイルドを使用する場合も同様に取り扱ってください。

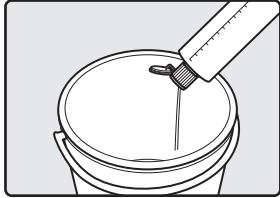

エコシャンプー 1目盛分(30ml)をバケツに注入する。



バケツに水を入れ希釈する(原液30mlに対し水1~1.5Lが1台分の目安)。

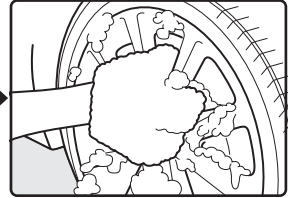

ザ・グローブにシャンプーを含ませてから、洗車を開始する。

お手入れと保管方法

- ① 羊毛に付着した泡や汚れを落とし、通気性の良いところに保管する。

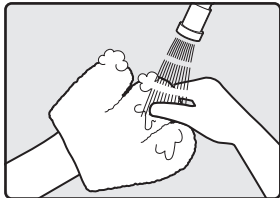

手で羊毛をほぐしながら泡を落とす。

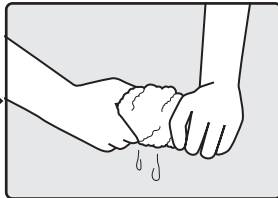

水気を取るため優しく絞る。

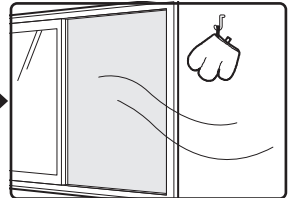

直射日光が当たらない通気性の良いところに保管します。

Q&A

Q1. 他社製品のシャンプーは使用しても良いですか？

ザ・グローブは天然羊毛を使用していますので、他社製品ですと羊毛の劣化を早める可能性があり、ザ・グローブ本来の機能が発揮できなくなりますので、エコシャンプー及びエコシャンプーマイルドをご使用ください。

Q2. どのくらいのサイクルで、ザ・グローブを交換すれば良いですか？

使用環境によって異なりますが、およそ6ヶ月から12ヶ月程度で交換してください。(1日平均10台洗車をこなった場合) また洗車後のお手入れによって、より長く使用が可能です。

製品仕様

| | |
|----|------------------------|
| 品名 | ウォッシュマン・ザ・グローブ |
| 品番 | 9978 |
| 寸法 | 幅(W)230mm × 高さ(H)210mm |
| 重量 | 約100g(乾燥重量) |

ECO SHAMPOO ECO SHAMPOO MILD

エコシャンプー / エコシャンプーマイルド 取扱説明書

名称説明



エコシャンプー

強力な洗浄力を発揮するスタンダードなカーシャンプー。コーティング施工前や、汚れたクルマにご使用ください。



エコシャンプーマイルド

軽度な洗浄に適したやさしいカーシャンプー。コーティング施工車や汚れが軽いクルマに最適です。

⚠ 使用上の注意

- **必ず水で希釈して使用してください。**
羊毛の劣化や、施工不良の原因となります。
- **使用する際は、飲食・喫煙をしないでください。**
誤って吸入、飲用するおそれがあります。
- **手が荒れる場合はゴム手袋をご使用ください。**
施工者の健康を守るためご注意ください。
- **屋外または換気の良い場所でご使用ください。**
施工者の健康を守るためご注意ください。
- **消泡性が高いので泡が消えてもしっかり水で洗い流してください。**
シミを発生させる原因となります。
- **高温環境下で使用する場合は泡が乾く前に水で洗い流してください。**
シミを発生させる原因となります。
- **使用後はしっかり手を洗浄してください。**
施工者の健康を守るためご注意ください。

※上記の注意事項をお守りいただけなかった場合の、事故・怪我等には当社は一切の責任を負いかねます。
※本品は改良のため、お断りなく仕様・外觀等を変更することがあります。

使用方法

※ボトルタイプの使用法は『ザ・モップ P.04』『ザ・グローブ P.08』をご参照ください。

① ザ・モップで使用する（5Lの場合）



ザ・モップ付属の計量カップにエコシャンプーを30ml（1台分）注入する。

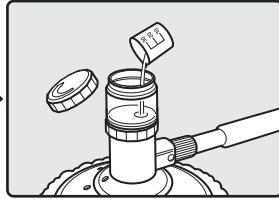

ザ・モップの液剤タンクにエコシャンプーを注入する。

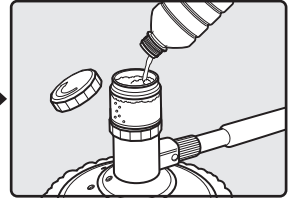

水を液剤タンクが満タンになるまで入れる。

② バケツで使用する場合（5Lの場合）



ザ・モップ付属の計量カップにエコシャンプーを30ml（1台分）注入する。

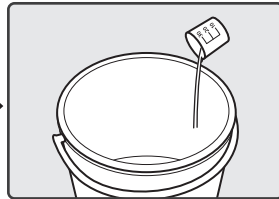

バケツに測ったエコシャンプーを注入する。



バケツに水を入れ希釈する。（原液30mlに対し水1～1.5Lが1台分の目安）

コック付きキャップの取り付け方法

① コック付きキャップは、ダンボールケース注出口を破った中に入っています。

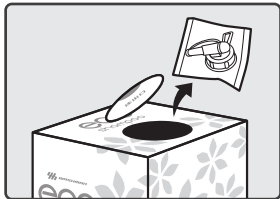

注出口を上に向け、コック付きキャップを取り出す。

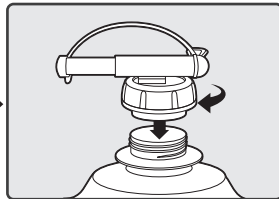

キャップを外し、コック付きキャップを取り付ける。

製品仕様

※表示成分は製品裏面をご参照ください。

| | | |
|-------|---------------------------|----------------------------|
| 品番・品名 | 9962 エコシャンプー 480ml ボトル | 9964 エコシャンプーマイルド 480ml ボトル |
| | 9972 エコシャンプー 5L ボックス | 9968 エコシャンプーマイルド 5L ボックス |
| 内容量 | 480ml ボトル：480ml 約16台分洗車可能 | 5L ボックス：5L 約167台分洗車可能 |
| 性質 | エコシャンプー：弱アルカリ性 | エコシャンプーマイルド：中性 |

THE WIPER

ウォッシュマン・ザ・ワイパー 取扱説明書

名称説明

PVAスポンジ

吸水性・速乾性に優れた素材をヒタ状に縫製。スティックを抜けば洗浄・脱水も容易に。

PVAスポンジは容積の90%が中空で構成されており、優れた親水性・柔軟性を発揮します。

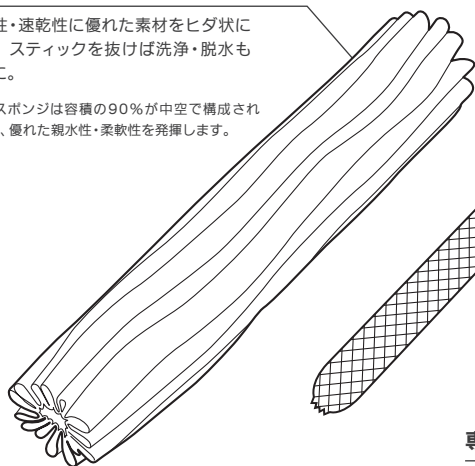

スティック

スポンジを汚れや劣化から守る専用設計のケース。

専用ケース

PVAスポンジを汚れや劣化から守る専用設計のケース。

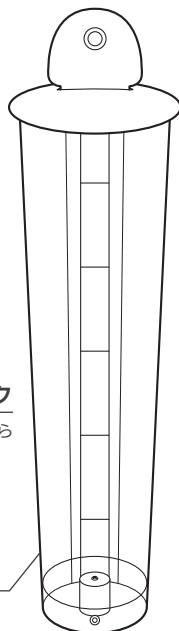

⚠ 使用上の注意

- 振り回したり衝撃を与えないでください。
ケガや製品の故障、設備等の破損の原因となります。
- 汚れたボディに使用しないでください。
洗い残しや施工不良の原因となります。
- 汚れが残ったまま保管しないでください。
ボディにキズがついたり、施工不良の原因となります。
- 本体を直接床に置かないでください。
ボディにキズがついたり、施工不良の原因となります。
- 火気の近くに保管しないでください。
火災のおそれがあります。
- 風が強い日、砂埃が多い環境での作業をしないでください。
ボディにキズがついたり、施工不良の原因となります。
- 乾燥して硬くなった状態のまま使用しないでください。
ボディにキズがついたり、施工不良の原因となります。
- 専用ケースに入れて保管してください。
埃や汚れの付着からPVAスポンジを守ります。
- 電気製品、コンセントの近くで保管しないでください。
水滴から漏電、電気設備等の故障のおそれがあります。

※上記の注意事項をお守りいただけなかった場合の故障・破損、または事故・怪我等には当社は一切の責任を負いかねます。

※本品は改良のため、お断りなく仕様・外観等を変更することがあります。

使用方法

① 事前にPVAスポンジを水に浸けて絞り、スティックを挿入する。

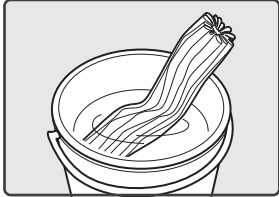

『PVAスポンジ』をバケツの水に浸けて柔らかくします。



水分を含み柔らかくなった『PVAスポンジ』を絞ります。

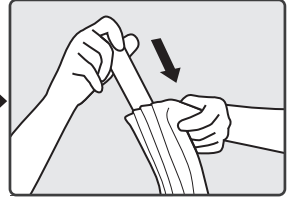

『PVAスポンジ』中央の穴に『スティック』を挿入します。

② ポディに溜まった水分を切りながら拭き取る。

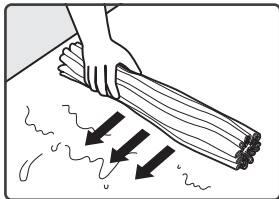

ポディに溜まった水分を切るようにスライドさせます。

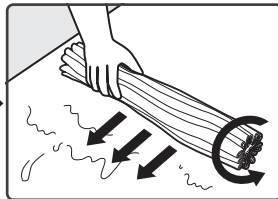

水が溜まってきたら、吸水面を回転させて違う面に変えます。

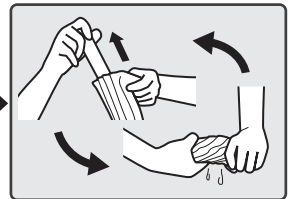

全体に水が溜まったら『スティック』を抜き、『PVAスポンジ』を絞ります。

お手入れと保管方法

① 吸水性が弱く感じてきたら、ぬるま湯に浸けた後、揉み洗いをする。



約40℃のぬるま湯が入ったバケツに『PVAスポンジ』を20分程度浸け置きする。



バケツの中で揉み洗いをし、汚れを取り除く。

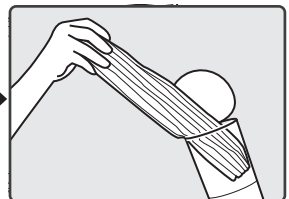

湿らせる程度の水分を含ませた後、専用ケースにスティックを抜く部分を下にして収納する。

製品仕様

| | |
|----|--|
| 品名 | ウォッシュマン・ザ・ワイバー |
| 品番 | 9992 |
| 寸法 | 高さ(H)400mm × 幅(W)90mm (専用ケース: H530mm × W130mm) |
| 重量 | 約140g (吸水時: 約300g) |

THE STEP

ウォッシュマン・ザ・ステップ 取扱説明書

名称説明

ウレタン素材

軽量でやわらか、十分な強度を備えたウレタン素材を使用。

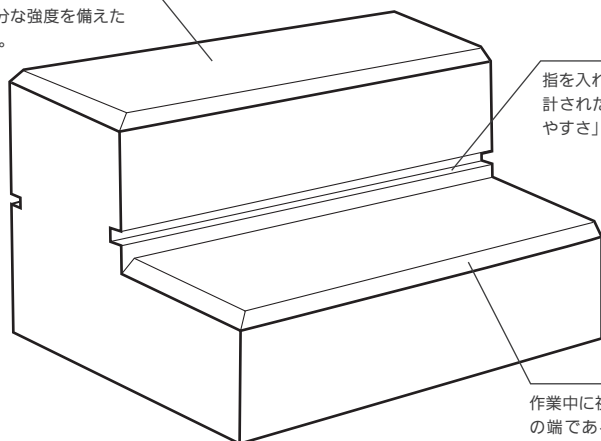

つかみやすい溝

指を入れてつかみやすいように設計された溝。本体の軽さを「運びやすさ」に変えてくれます。

角を落とした形状

作業中に視認しなくても、「ここが台の端であること」を感覚的に伝え、安全性を高めます。

⚠ 使用上の注意

- **安定した状態でご使用ください。**
重心が偏りケガや転落の原因となります。
- **かかとの高い靴や、滑りやすい靴で使用しないでください。**
ケガや転落、破損の原因となります。
- **台の四隅での作業は避けてください。**
重心が偏りケガや転落の原因となります。
- **一番広い面を底面として使用してください。**
その他の面を底面とすると重心が偏りケガや転落の原因となります。
- **安全のためヘルメットを着用してください。**
万が一の転落に備えて頭部をしっかり保護してください。

※上記の注意事項をお守りいただけなかった場合の破損、または事故・怪我等には当社は一切の責任を負いかねます。

※本品は改良のため、お断りなく仕様・外観等を変更することがあります。

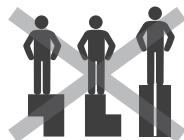

製品仕様

| | |
|----|--|
| 品名 | ウォッシュマン・ザ・ステップ |
| 品番 | 9950 |
| 寸法 | 高さ(H) 600mm × 幅(W) 1000mm × 奥行き(D) 500mm |
| 重量 | 約5.8kg |

SUPPORT & FOLLOW

サポート & フォロー

動画マニュアルのご案内

WASHMAN公式ページ内コンテンツに
使用方法・保管方法の動画を公開中。

文章ではお伝えできない細やかな作業内容を、WASHMAN公式
ページ内にあるコンテンツにて動画でご覧いただけます。



スマホからもWASHMAN公式ページを
ご覧いただけます

www.washman.biz

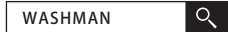

返品・交換について

お荷物受取り後は必ず商品のご確認をお願いします。到着した商品に問題がある場合には
すぐにご連絡ください。返品・交換をご希望の際には、お電話で必ず事前にご連絡ください。
以下のような場合、返品・交換をお受けできません。

返品交換対象

- (1) 到着後の商品に部品の破損があった場合
- (2) 液剤容器の破損・液漏れ等があった場合
- (3) 商品セット内容に欠品があった場合
- (4) 商品性能が著しく欠如していた場合

返品交換の対象外

- (1) 一度ご使用された商品をお客様のご都合で
返品・交換をご希望される場合
- (2) 商品到着後14日以上経過している場合
- (3) 事前にご連絡いただけなかった場合

※返品交換時、弊社までの送料は原則として弊社負担とさせていただきます。

ただし、お客様のご都合等で返品・交換をご希望される場合、送料はお客様負担とさせていただきます。

製品に関するお問い合わせ

電話でお問い合わせ

086-475-0950

月～金曜日(土日祝日は定休)
営業時間 9:00～17:30まで

E-MAILでお問い合わせ

info@honjyo-k.jp

24時間ご利用可能

※お問い合わせの内容によっては、お時間をいただく場合がございます。予めご了承ください。



Honjyo

株式会社 本莊興産

TEL : 086-475-0950

FAX : 086-475-0952

E-mail : info@honjyo-k.jp

URL : <http://www.honjyo-k.com>

 www.facebook.com/honjyo.jp